

OFFICE
SEATING
HANDBOOK



Assembly Steps, Montage stappen, Montageschritte, Montage du produit :









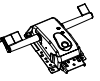

Step 1

- E** Assemble backrest A to mechanism C with the 3 bolts H and wrench J
- NL** Bevestig de rug A aan de mechaniek C, gebruik de 3 bouten H en inbussleutel J
- D** Montieren Sie die Rückenlehne A an Mechanismus C mit den 3 Schrauben H und Schlüssel J
- FR** Assemblee le dossier A au le mécanisme C avec les 3 boulons H et la clé J

Step 2

- E** Assemble the Mechanism C to the Seat B with the 4 bolts H and wrench J
- NL** Monteer het Mechaniek C aan de zitting B met de 4 bouten H met de inbussleutel J
- D** Befestigen Sie die Mechanik C an dem Sitz B mit den 4 Schrauben H mit dem Imbus Schlüssel J
- FR** Assemblez le mécanisme C au siège B avec les 4 boulons H et la clé J

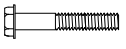
COMPONENTS

A  1PCS	B  1PCS	C  1PCS
D  1SET	E  1PCS	F  1PCS
G  5PCS	H  8MM x 19.05MM 7PCS	I  6.4MM x 43MM 6PCS
J  M5 1PCS	K  M4 1PCS	

①

J 1PCS 

H 3PCS 

C 1PCS 

A 1PCS 

②

J 1PCS 

H 4PCS 

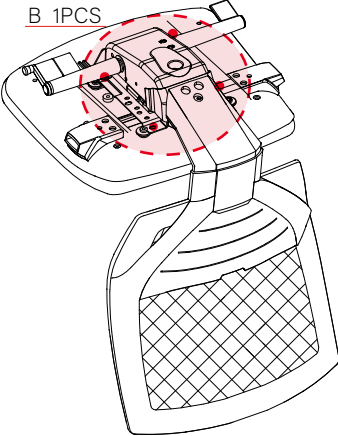
B 1PCS 

Assembly Steps, Montage stappen, Montageschritte, Montage du produit :

Step 3

- E** Assemble the armrests D to the seat B with the 6 bolts I and wrench K
- NL** Bevestig de arMLEUNINGEN D aan de zitting B met de 6 Bouten I en inbusleutel K
- D** Montieren Sie die Armlehne D an den Sitz B mit den 6 Schrauben I und Schlüssel K
- FR** Assemblez les accoudoirs D au siège B avec les 6 boulons I et la clé K

Step 4

- E** Insert the castors G, gas lift E to base F, and put the chair on top of the gas lift E.
- NL** Druk de wieltjes G, de gas lift E in het voetenkruis F. Zet daarna de bovenkant van de stoel op de gas lift E.
- D** Setzen Sie die Räder G ein, Gas Feder E auf Fuß F, und setzen Sie den Stuhl auf die Gas Feder E.
- FR** Insérez les roulettes G, le vérin à gaz E dans la base F, et placez la chaise sur le vérin à gaz E.

③

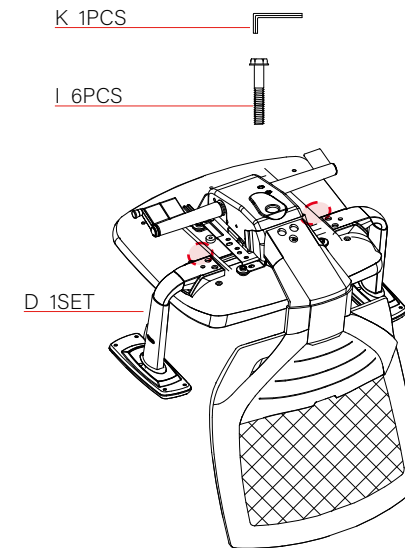

④

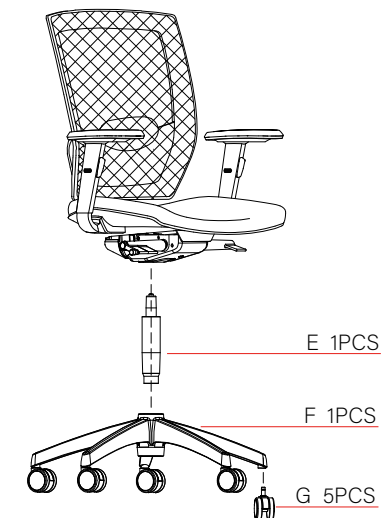

User manual, Gebruiksaanwijzing, Gebrauchsanweisung, Mode d'emploi

- E** You can adjust the height of the backrest and of the lumbar support by moving it up or down
- NL** U kunt de hoogte van de rugleuning en van de lende steun instellen door hem omhoog en omlaag te bewegen.
- D** Sie können die Höhe der Rückenlehne und der Lordosenstütze anpassen, indem Sie die hoch oder runter bewegen
- FR** Vous pouvez régler la hauteur du dossier et du support lombaire en le déplaçant vers le haut ou vers le bas

- E** NOTE: You can adjust the height of the backrest in small steps, by pulling it upwards slowly (at each click). If you pull the backrest all the way up, it will automatically lower back to the lowest position.
- NL** LET OP: Je kunt de rugleuning in kleine stapjes omhoog vast zetten (op iedere klik). Als je de rugleuning helemaal omhoog trekt, dan zakt hij automatisch terug in de laagste stand.
- D** HINWEIS: Sie können die Höhe der Rückenlehne in kleinen Schritten einstellen, indem Sie sie langsam nach oben ziehen (bei jedem Klick). Wenn Sie die Rückenlehne ganz nach oben ziehen, wird sie automatisch in die niedrigste Position abgesenkt.
- FR** REMARQUE: Vous pouvez régler la hauteur du dossier par petites étapes, en le tirant lentement vers le haut (à chaque clic). Si vous tirez le dossier complètement vers le haut, il abaissera automatiquement le dos à la position la plus basse.



User manual, Gebruiksaanwijzing, Gebrauchsanweisung,
Mode d'emploi

- E** Use handle ① to adjust the seat height
- NL** Met handel ① kunt u de zithoogte instellen
- D** Mit Hebel ① können Sie die Sitzhöhe einstellen
- FR** Utiliser la poignée ① pour régler la hauteur du siège

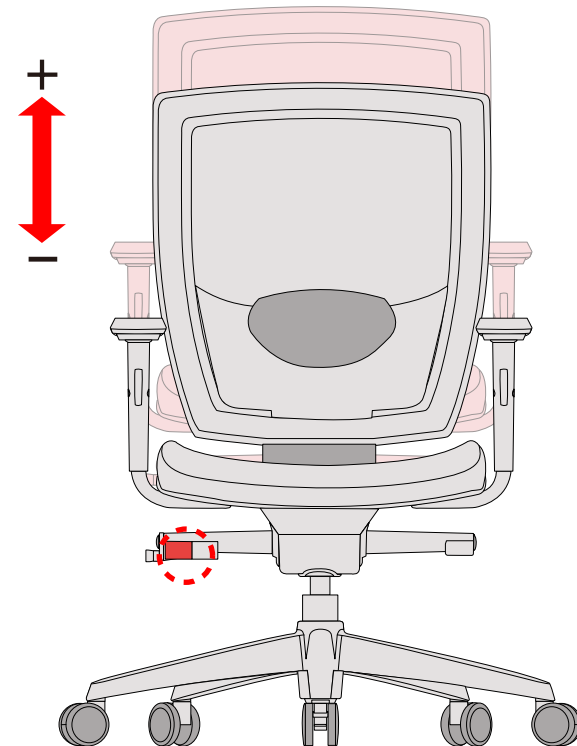
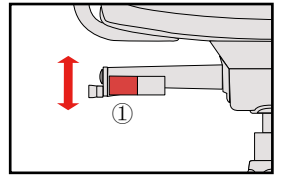

User manual, Gebruiksaanwijzing, Gebrauchsanweisung, Mode d'emploi

- E** Mechanism lever ② at right side is control the backrest tilting tension. Pull the lever out, adjust it clockwise to tight the tilting tension, anticlockwise to lose the tilting tension
- NL** Met de draaiknop ② aan de linker zijde kunt u de weerstand van de rugleuning instellen. Zet de rug los, trek de draaiknop naar buiten, draai met de klok mee om de rugleuning "vaster" te zetten en tegen de klok in om de rugleuning losser te zetten.
- D** Mit dem drehbaren Knopf ② an der linken Seite können Sie den Widerstand der Rückenlehne einstellen. Machen Sie die Rückenlehne los, ziehen Sie den Drehknopf raus, drehen Sie ihn im Uhrzeigersinn um die Rückenlehne fester zu stellen und gegen den Uhrzeigersinn um sie wieder loser zu stellen.
- FR** Le levier du mécanisme ② situé sur le côté droit permet de contrôler la tension d'inclinaison du dossier. Tirez le levier, réglez-le dans le sens des aiguilles d'une montre pour augmenter la tension d'inclinaison, dans le sens inverse des aiguilles d'une montre pour la réduire
- E** The handle ③ at the left side can also control the tilting. Pull the handle out to unlock, push it in to lock. The backrest can be locked in 5 positions.
- NL** De hendel aan de linker kant ③ kan ook de hellingshoek van de rugleuning bedienen. Als u de hendel uittrekt zit de rugleuning los, bij indrukken weer vast. De rugleuning kan in 5 standen worden vastgezet.
- D** Der Hebel an der linken Seite ③ kann auch die Neigung der Rückenlehne bedienen. Wenn Sie den Hebel hinaus ziehen ist die Rückenlehne los, beim Eindrücken wieder fest. Die Rückenlehne kann im 5 Ständen festgestellt werden.
- FR** La poignée du côté gauche ③ peut également contrôler l'inclinaison. Tirez la poignée pour la déverrouiller, poussez-la pour la verrouiller. Le dossier peut être verrouillé dans 5 positions.

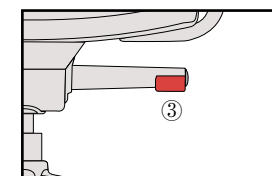
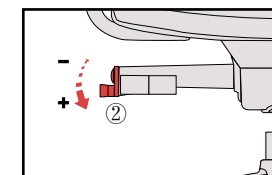

User manual, Gebruiksaanwijzing, Gebrauchsanweisung, Mode d'emploi

- E** 3D Armrest, armrest can be height adjustable, arm pad forward/backward adjustable, arm pad pivot to left/right
- NL** 3D armleuning: in hoogte verstelbaar, het armdekje is naar voor en achter te schuiven en te draaien.
- D** 3D Armlehne: höhenverstellbar, die Armlehne kann nach vorne und nach hinten und ist drehbar.
- FR** Accoudoir 3D : hauteur de l'accoudoir réglable, manchette d'accoudoir réglable en avant / en arrière, angle de pivotement du manchette d'accoudoir réglable.

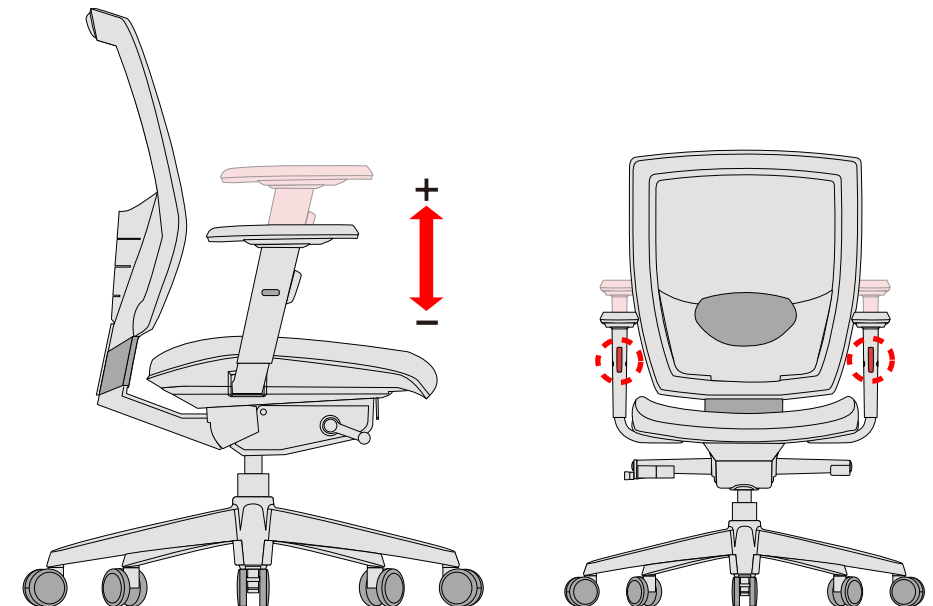
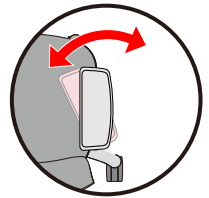
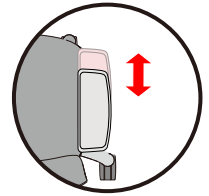

User manual, Gebruiksaanwijzing, Gebrauchsanweisung, Mode d'emploi

- E** Press the lever ④ and pull the seat to slide forward and backward
- NL** Druk de hendel ④ om de zitting vooruit of achteruit te bewegen. (zitdiepte verstelling)
- D** Drücken Sie das lever ④ und ziehen Sie an dem Sitz um ihn nach vorne und hinten zu verstellen
- FR** Appuyez sur le levier ④ et tirez le siège coulissant vers l'avant et vers l'arrière

